



Martelete Rotativo

HR2800

HR2810

HR2810T

HR2811F

HR2811FT

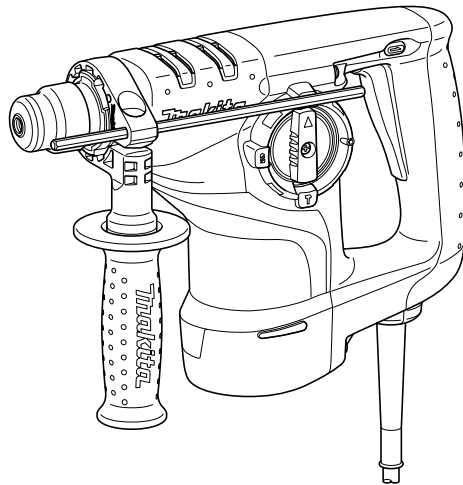

DUPLA ISOLAÇÃO

MANUAL DE INSTRUÇÕES



AVISO:

Para sua segurança pessoal, leia e entenda este manual antes de usar a ferramenta.
Guarde estas instruções para futura referência.

ESPECIFICAÇÕES

Modelo		HR2800/ HR2810	HR2810T	HR2811F	HR2811FT
Capacidades	Concreto	Broca com ponta de carbureto e tungstênio.	28 mm		
		Broca de coroa	80 mm		
		Broca de coroa diamantada (tipo seco)	80 mm		
	Aço	13 mm			
	Madeira	32 mm			
Velocidade em vazio (min ⁻¹)		0 – 1.100			
Impactos por minuto		0 – 4.500			
Comprimento total		314 mm	339 mm	320 mm	345 mm
Peso		3,4 kg	3,5 kg	3,5 kg	3,6 kg
Classe de segurança		□/II			

- Devido ao nosso contínuo programa de pesquisa e desenvolvimento, estas especificações estão sujeitas a alterações sem aviso prévio.
- As especificações podem variar de país para país.
- Peso de acordo com o procedimento 01/2003 da EPTA

Símbolos

END201-5

A seguir encontram-se os símbolos usados para este equipamento.

Entenda o significado de cada um antes de usar a ferramenta.



... Leia o manual de instruções.



..... DUPLA ISOLAÇÃO

Avisos de segurança gerais da ferramenta elétrica

GEA005-2

⚠ AVISO Leia todos os avisos de segurança e todas as instruções. A falha em seguir todos os avisos e instruções pode resultar em choque elétrico, incêndio e/ou ferimentos graves.

Salve todos os avisos e instruções para referência futura.

O termo “ferramenta elétrica” nos avisos se refere à ferramenta operada por eletricidade (com fio) ou à ferramenta operada por bateria (sem fio).

Segurança da área de trabalho

1. **Mantenha a área de trabalho limpa e bem iluminada.** Áreas de trabalho desorganizadas ou escuras são propensas a acidentes.
2. **Não utilize ferramentas elétricas em ambientes com perigo de explosão, como próximo a líquidos inflamáveis, gases ou poeira.** Ferramentas elétricas produzem faíscas que podem incendiar a poeira ou gases.
3. **Mantenha crianças e espectadores afastados quando utilizar uma ferramenta elétrica.** Distrações podem causar a perda de controle.

Segurança elétrica

4. **Os plugues das ferramentas elétricas devem ser compatíveis com as tomadas. Jamais modifique o plugue. Não use um plugue adaptador para ferramentas elétricas aterradas.** Plugues sem modificação e tomadas compatíveis reduzem o risco de choque elétrico.
5. **Evite o contato com superfícies aterradas, tais como canos, radiadores, fogões e refrigeradores.** O risco de choque elétrico aumenta se o seu corpo estiver ligado à terra.
6. **Não exponha ferramentas elétricas à chuva ou umidade.** A entrada de água na ferramenta elétrica aumentará o risco de choque elétrico.
7. **Não use o fio inapropriadamente. Nunca o use para carregar, puxar ou desligar a ferramenta elétrica. Mantenha o fio longe de calor, óleo, arestas cortantes ou peças rotativas.** Fios danificados ou emaranhados aumentam o risco de choque elétrico.
8. **Quando operar uma ferramenta elétrica ao ar livre, use um fio de extensão próprio para esse tipo de ambiente.** O uso de fio elétrico próprio para o ambiente externo reduz o risco de choque elétrico.
9. **Se for inevitável operar uma ferramenta elétrica em local úmido, use um material protegido de interruptor com circuito de falha de aterramento (GFCI).** Usar um GFCI reduz o risco de choque elétrico.

Segurança pessoal

10. **Tenha cuidado, fique atento ao que está fazendo e use bom senso ao operar a ferramenta elétrica. Não use uma ferramenta elétrica quando estiver cansado ou sob a influência de drogas, álcool ou medicamentos.** Um momento de distração ao operar a ferramenta elétrica poderá resultar em ferimentos graves.

11. **Use equipamento de proteção pessoal. Use sempre óculos de proteção.** Equipamentos de proteção, como máscaras protetoras de pó, sapatos de segurança com sola antiderrapante, capacete ou proteção auricular, usados de acordo com as condições apropriadas reduzem o risco de ferimentos.
12. **Evite a ligação accidental. Certifique-se de que o interruptor se encontra na posição desligada antes de conectar a fonte de alimentação e/ou a bateria, e de pegar ou carregar a ferramenta.** Carregar ferramentas elétricas com o dedo no interruptor ou fornecer eletricidade à ferramenta com o interruptor ligado pode provocar acidentes.
13. **Retire qualquer chave de ajuste ou de fenda antes de ligar a ferramenta elétrica.** Uma chave de fenda ou de ajuste deixada em uma parte rotativa da ferramenta poderá resultar em ferimentos graves.
14. **Não tente se estender além do ponto de conforto. Mantenha-se sempre em uma posição firme e equilibrada.** Isto possibilitará mais controle da ferramenta elétrica em situações inesperadas.
15. **Use roupas apropriadas. Não use roupas largas ou jóias. Mantenha seus cabelos, roupas e luvas longe das peças rotativas.** Roupas soltas, jóias e cabelos longos podem ficar presos nas peças rotativas.
16. **Se forem fornecidos dispositivos para conexão do extrator e coletor de pó, certifique-se de que eles sejam conectados e usados devidamente.** O uso de coletor de pó pode reduzir os riscos relacionados à poeira.

Uso e cuidados da ferramenta elétrica

17. **Não force a ferramenta elétrica. Use a ferramenta elétrica apropriada para o trabalho.** A ferramenta elétrica correta executa o trabalho melhor e com mais segurança na velocidade para a qual foi projetada.
18. **Não use a ferramenta se o interruptor não liga e desliga.** Qualquer ferramenta elétrica que não puder ser controlada pelo interruptor é perigosa e precisará ser consertada.
19. **Desligue o plugue da tomada e/ou retire a bateria da ferramenta antes de realizar qualquer ajuste, trocar acessórios ou guardar as ferramentas elétricas.** Essas medidas preventivas de segurança reduzem o risco de ligar a ferramenta elétrica acidentalmente.
20. **Guarde as ferramentas elétricas fora do alcance de crianças e não permita que pessoas não familiarizadas com a ferramenta ou com este manual de instruções a utilizem.** As ferramentas elétricas são perigosas nas mãos de usuários não treinados.
21. **Faça a manutenção de ferramentas elétricas. Verifique se há desbalanceamento ou atrito das peças rotativas, danos ou quaisquer outras condições que possam afetar o funcionamento da ferramenta elétrica. Se houver qualquer problema, leve a ferramenta para ser consertada antes de usar.** Muitos acidentes são causados devido à manutenção inadequada das ferramentas elétricas.
22. **Mantenha as ferramentas de corte sempre limpas e afiadas.** Ferramentas com cortes bem afiados

tendem a ter menos atrito e são mais fáceis de controlar.

23. **Use a ferramenta elétrica, acessórios e peças de ferramenta, etc. de acordo com essas instruções, levando em consideração condições de trabalho e o trabalho a ser executado.** O uso da ferramenta elétrica para operações diferentes daquelas para as quais ela foi projetada pode resultar em situações perigosas.

Consertos

24. **Leve a sua ferramenta elétrica para ser reparada por pessoal técnico qualificado e use apenas peças de reposição idênticas.** Isto garantirá a segurança da sua ferramenta elétrica.
25. **Siga as instruções para lubrificação e troca de acessórios.**
26. **Mantenha as empunhaduras secas, limpas e sem óleo ou graxa.**

AVISOS DE SEGURANÇA DO MARTELETE ROTATIVO

GEB007-6

NÃO permita que a familiaridade ou a confiança no produto (adquiridas com o uso repetitivo) substitua a aderência estrita às normas de segurança do produto em questão. Se usar essa ferramenta de forma insegura ou incorretamente, você poderá sofrer ferimentos graves.

1. **Use protetores de ouvido.** A exposição prolongada a ruídos pode causar perda de audição.
2. **Use a(s) empunhadura(s) auxiliar(es), se fornecida(s) com a ferramenta.** A perda de controle pode causar ferimentos.
3. **Segure a ferramenta elétrica pelas partes isoladas quando executar uma operação onde o acessório de corte possa tocar em fios ocultos ou no seu próprio fio.** O acessório de corte em contato com um fio "ligado" poderá carregar as partes metálicas da ferramenta elétrica e causar choque elétrico no operador.
4. **Use um capacete de segurança, óculos de proteção e/ou protetor facial.** Os óculos comuns e de sol **NÃO** são óculos de segurança. É recomendável também o uso de máscara contra pó e luvas bem acolchoadas.
5. **Verifique se a broca está encaixada firmemente antes da operação.**
6. **A ferramenta é projetada para produzir vibrações durante o funcionamento normal.** Os parafusos podem se desapertar facilmente, causando avarias ou acidentes. **Verifique cuidadosamente se os parafusos estão bem apertados antes da operação.**
7. **Em temperaturas baixas ou quando a ferramenta não tiver sido usada por um longo tempo, deixe a ferramenta esquentar por algum tempo operando-a sem carga.** Isso facilitará a lubrificação. A operação do martetele se torna difícil sem aquecimento adequado.
8. **Mantenha-se sempre em uma posição firme e equilibrada. Certifique-se de que não há ninguém embaixo quando trabalhar em locais altos.**

9. Segure a ferramenta com as duas mãos.
10. Mantenha as mãos afastadas das peças rotativas.
11. Não deixe a ferramenta funcionando sozinha. Use a ferramenta somente quando estiver segurando-a com firmeza.
12. Não aponte a ferramenta para ninguém quando estiver operando a mesma. A broca pode escapar e causar ferimentos graves.
13. Não toque a broca ou as partes próximas da mesma imediatamente após a operação; elas podem estar extremamente quentes e provocar queimaduras.
14. Alguns materiais contêm produtos químicos que podem ser tóxicos. Tome cuidado para evitar a inalação de pó e contato com a pele. Siga as instruções de segurança do fabricante do material.

GUARDE ESTAS INSTRUÇÕES.

⚠ AVISO:

O USO INADEQUADO ou a falha em seguir as normas de segurança definidas nesse manual de instrução pode resultar em ferimentos.

DESCRIÇÃO FUNCIONAL

⚠ ATENÇÃO:

- Certifique-se de que a ferramenta esteja sempre desligada e desconectada da tomada antes de executar qualquer ajuste ou verificar o seu funcionamento.

Ação do interruptor

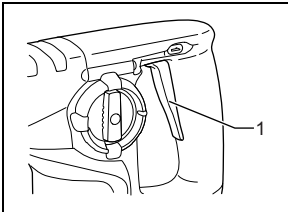

1. Interruptor gatilho

⚠ ATENÇÃO:

- Antes de ligar a ferramenta na tomada, verifique sempre se o interruptor gatilho funciona normalmente e se retorna para a posição "OFF" quando liberado.
- Para ligar a ferramenta, simplesmente aperte o gatilho. A velocidade da ferramenta aumenta à medida que o gatilho é pressionado. Solte o interruptor gatilho para parar.

Acendendo a luz

Para modelos HR2811F, HR2811FT

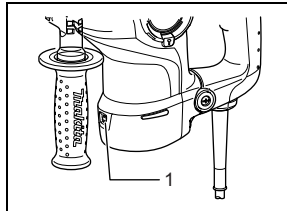

1. Lâmpada

⚠ ATENÇÃO:

- Não olhe para a luz ou veja diretamente a fonte de luz.
- Para ligar a lâmpada, puxe o gatilho. Solte o gatilho para desligá-la.

NOTA:

- Use um pano seco para limpar a sujeira da lente da lâmpada. Tenha cuidado para não riscar a lente da lâmpada, pois isso pode diminuir a iluminação.

Ação do interruptor de reversão

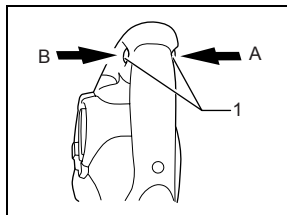

1. Alavanca do sistema de reversão

Esta ferramenta possui um sistema de reversão para mudar o sentido da rotação. Aperte a alavanca do sistema de reversão do lado A para rotação no sentido horário ou do lado B para rotação no sentido anti-horário.

⚠ ATENÇÃO:

- Verifique sempre o sentido da rotação antes da operação.
- Use o interruptor de reversão apenas quando a ferramenta estiver completamente parada. Mudar o sentido da rotação antes da ferramenta parar pode danificá-la.
- Quando você opera a ferramenta em rotação anti-horária, o gatilho do interruptor é puxado apenas até a metade e a ferramenta opera na metade da sua velocidade total.

Alterando o mandril de mudança rápida para SDS-plus

Para modelos HR2810T, HR2811FT

O mandril de mudança rápida para SDS-plus pode ser facilmente trocado para mandril de mudança rápida.

Removendo o mandril de mudança rápida para SDS-plus

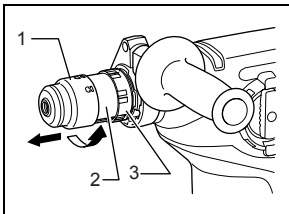

1. Mandril de mudança rápida para SDS-plus
2. Linha da tampa de mudança
3. Tampa de mudança

⚠ ATENÇÃO:

- Sempre remova a broca antes de remover o mandril de mudança rápida para SDS-plus.

Segure a tampa de mudança do mandril de mudança rápida para SDS-plus e gire-a na direção da seta até a linha da tampa de mudança se mover do símbolo para o símbolo . Puxe com força na direção da seta.

Anexando o mandril de mudança rápida

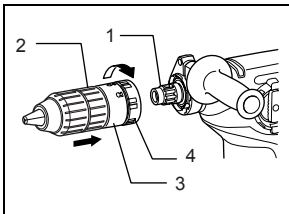

1. Eixo
2. Mandril de mudança rápida
3. Linha da tampa de mudança
4. Tampa de mudança

Verifique se a linha do mandril de mudança rápida mostra o símbolo . Segure a tampa de mudança do mandril de mudança rápida e ajuste a linha para o símbolo . Coloque o mandril de mudança rápida no eixo da ferramenta.

Segure a tampa de mudança do mandril de mudança rápida e gire a linha da tampa de mudança para o símbolo até ouvir um clique claramente.

Seleção do modo de funcionamento

Para modelo HR2800

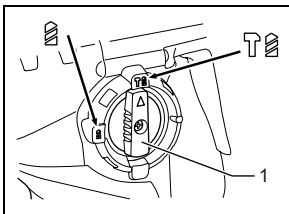

1. Seletor de mudança do modo de funcionamento

Esta ferramenta é equipada com um seletor de mudança do modo de funcionamento. Escolha com esse seletor um dos dois modos de acordo com o trabalho que vai realizar.

Para rotação apenas, vire o seletor de forma que a seta no seletor aponte na direção do símbolo na armação da ferramenta.

Para rotação com impacto, vire o seletor de forma que a seta no seletor aponte na direção do símbolo na armação da ferramenta.

⚠ ATENÇÃO:

- Coloque sempre o seletor completamente no símbolo do modo de funcionamento desejado. Se funcionar a ferramenta com o seletor posicionado entre os símbolos, a ferramenta poderá ser danificada.
- Use o seletor após a ferramenta parar completamente.

Para modelos HR2810, HR2810T, HR2811F, HR2811FT

Rotação com impacto

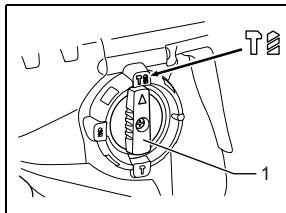

1. Seletor de mudança do modo de funcionamento

Para perfuração em concreto, alvenaria, etc, gire o seletor de mudança do modo de funcionamento para o símbolo . Use uma broca com ponta de carbureto e tungstênio.

Rotação apenas

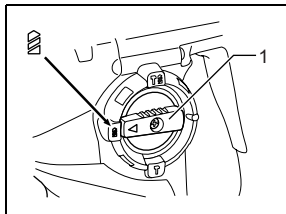

1. Seletor de mudança do modo de funcionamento

Para perfuração em madeira, metal ou materiais plásticos, trave o botão e gire o seletor de mudança do modo de funcionamento para o símbolo . Use uma broca helicoidal ou broca de madeira.

Impacto apenas

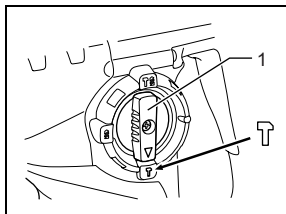

1. Seletor de mudança do modo de funcionamento

Para operações de desprendimento de lascas, escamação ou demolição, gire o seletor de mudança do modo de funcionamento para o símbolo . Use um ponteiro, talhadeira, cinzel para escamação, etc.

⚠ ATENÇÃO:

- Não use o seletor de mudança do modo de funcionamento enquanto a ferramenta estiver

funcionando com carga. A ferramenta poderá ficar danificada.

- Para evitar o desgaste rápido do mecanismo de mudança de modo, certifique-se de que o seletor de mudança do modo de funcionamento se encontra localizado sempre positivamente em uma das três posições do modo de ação.

Limitador de torque

O limitador de torque será acionado ao atingir certo nível de torque. O motor será desembreado do eixo de saída. Nesse ponto, a broca pára de girar.

⚠ ATENÇÃO:

- Assim que o limitador de torque for acionado, desligue a ferramenta imediatamente. Isso ajudará a prevenir o desgaste prematuro da ferramenta.
- Brocas como serra copo, que tendem a prender ou se entram facilmente no furo, não são apropriadas para esta ferramenta. Isso porque elas forçarão o limitador de torque a acionar com frequência demasiada.

MONTAGEM

⚠ ATENÇÃO:

- Certifique-se sempre de que a ferramenta se encontra desligada e desconectada da tomada antes de executar qualquer trabalho de manutenção na ferramenta.

Empunhadura lateral (cabo auxiliar)

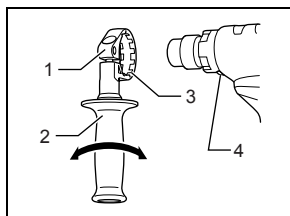

1. Base da empunhadura
2. Punho lateral
3. Dentes
4. Saliência

⚠ ATENÇÃO:

- Use sempre o punho lateral para garantir uma operação segura.

Instale a empunhadura lateral de forma que os dentes da mesma se encaixem entre as saliências do cilindro da ferramenta. Em seguida, enrosque a empunhadura girando-a para a direita até a posição desejada. A empunhadura pode ser movida 360° para ser presa em qualquer posição.

Lubrificação da broca

Cubra a ponta da parte de encaixe da broca com um pouco de lubrificante de brocas (aprox. 0,5 – 1 g). A lubrificação do mandril assegurará uma ação suave e uma vida útil mais longa.

Instalação ou remoção da broca

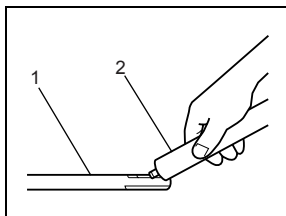

1. Encaixe da broca
2. Lubrificante da broca

Limpe o encaixe da broca e aplique lubrificante antes de instalar a broca.

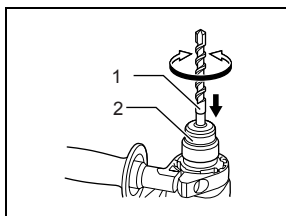

1. Broca
2. Capa do mandril

Coloque a broca na ferramenta. Gire a broca e empurre-a até que se encaixe.

Após a instalação, tente puxar a broca para fora para verificar se a mesma está presa firmemente.

Para retirar a broca, puxe a capa do mandril totalmente para baixo e retire a broca.

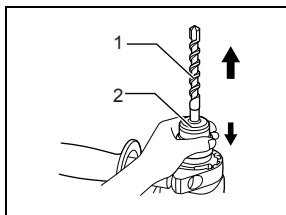

1. Broca
2. Capa do mandril

Ângulo da broca (quando desprender lascas, escamar ou demolir)

Para modelos HR2810, HR2810T, HR2811F, HR2811FT

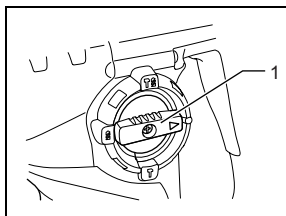

1. Seletor de mudança do modo de funcionamento

A broca pode ser presa no ângulo desejado. Para alterar o ângulo da broca, gire o seletor de mudança do modo de funcionamento para o símbolo **O**. Gire a broca para o ângulo desejado.

Gire o seletor de modo de funcionamento no símbolo **T**. Em seguida, certifique-se de que a broca se encontra presa firmemente no lugar virando-a levemente.

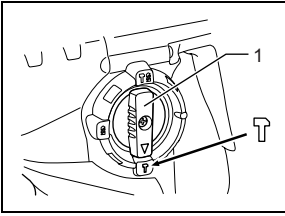

1. Seletor de mudança do modo de funcionamento

OPERAÇÃO

⚠ ATENÇÃO:

- Use sempre a empunhadura lateral (cabo auxiliar) e segure a ferramenta firmemente pela empunhadura e pelo cabo durante a operação.

Operação de perfuração com martetele

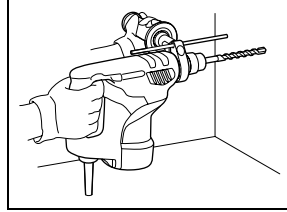

Ajuste o seletor de modo de funcionamento no símbolo . Posicione a broca no local onde deseja fazer o furo e aperte o interruptor gatilho.

Não force a ferramenta. Uma pressão leve dará melhores resultados. Mantenha a ferramenta em posição e evite que a mesma saia do furo.

Não aplique pressão quando o furo estiver obstruído por pó ou fragmentos. Em vez disso, coloque a ferramenta em ponto morto e retire a broca parcialmente do furo. Repetindo-se este processo algumas vezes, o furo ficará limpo e poderá recomear a perfuração normal.

⚠ ATENÇÃO:

- Uma força tremenda e repentina é exercida na ferramenta/broca quando a broca avança no furo, quando o furo fica obstruído por pó ou fragmentos ou quando bate em barras de reforço existentes no concreto. Use sempre a empunhadura lateral (cabo auxiliar) e segure a ferramenta firmemente pela empunhadura e pelo cabo durante a operação. Caso contrário, poderá perder o controle da ferramenta e sofrer ferimentos graves.

NOTA:

É possível que ocorra excentricidade na rotação da broca enquanto operando a ferramenta em vazio. A ferramenta centraliza-se automaticamente durante a operação. Isso não afeta a precisão de perfuração. Isso não afeta a precisão da perfuração.

Soprador (acessório opcional)

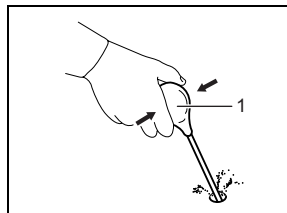

1. Soprador

Após efetuar o furo, use o soprador para limpar o pó dentro do furo.

Limitador de profundidade

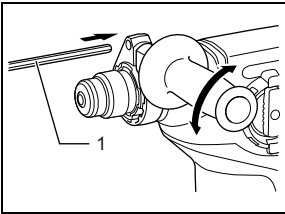

1. Limitador de profundidade

O limitador de profundidade é conveniente para perfurações de profundidade uniforme. Desaperte a empunhadura lateral e coloque o limitador de profundidade no orifício da empunhadura lateral. Ajuste o limitador na profundidade desejada e aperte a empunhadura lateral.

NOTA:

- O limitador de profundidade não deve ser usado na posição onde tocará na caixa de engrenagens.

Coletor de pó

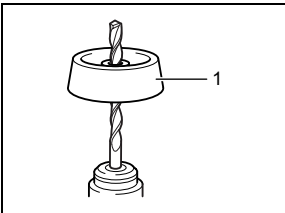

1. Coletor de pó

Use o coletor de pó para evitar que o pó caia na ferramenta e em você mesmo quando efetuando perfurações acima da cabeça. Instale o coletor de pó à broca como ilustrado na figura. As dimensões das brocas em que o coletor de pó pode ser instalado são as seguintes:

	Diâmetro da broca
Coletor de pó 5	6 mm - 14,5 mm
Coletor de pó 9	12 mm - 16 mm

Lascamento/Escamação/Demolição

Para modelos HR2810, HR2810T, HR2811F, HR2811FT apenas

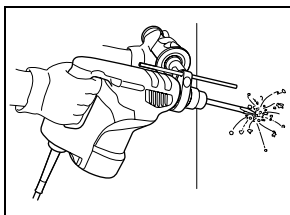

Ajuste o seletor de modo de funcionamento no símbolo

Segure a ferramenta com as duas mãos. Ligue a ferramenta e aplique uma leve pressão sobre a mesma de forma que não pule descontrolada. A pressão forte sobre a ferramenta não aumentará a eficiência.

Perfuração em madeira ou metal

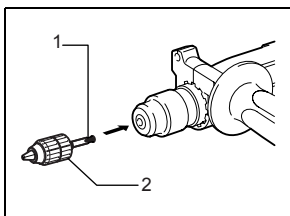

1. Adaptador do mandril
2. Mandril sem chave

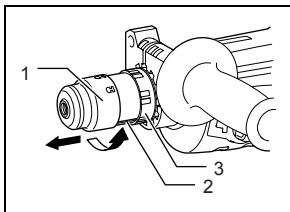

1. Mandril de mudança rápida para SDS-plus
2. Linha da tampa de mudança
3. Tampa de mudança

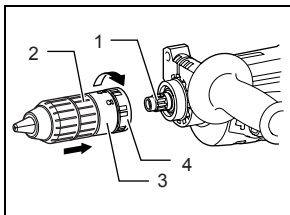

1. Eixo
2. Mandril de mudança rápida
3. Linha da tampa de mudança
4. Tampa de mudança

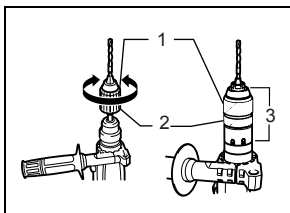

1. Luva
2. Anel
3. Mandril de mudança rápida

Para modelos HR2800, HR28010, HR2810F

Use o conjunto de mandril opcional. Para instalação, consulte "Instalação ou remoção da broca" na página anterior. Ajuste o seletor de mudança do modo de funcionamento de forma que a seta aponte para o símbolo

Para modelos HR2810T, HR2811FT

Use o mandril de mudança rápida como equipamento padrão. Para instalação, consulte "Alterando o mandril de mudança rápida para SDS-plus" na página anterior. Segure o anel e gire a luva para a esquerda para abrir as pinças do mandril. Coloque a broca no mandril o máximo possível. Segure o anel com firmeza e gire a luva para a direita para apertar o mandril. Para retirar a broca, segure o anel e gire a luva para a esquerda. Ajuste o seletor de modo de funcionamento no símbolo

⚠ ATENÇÃO:

- Jamais use "rotação com impacto" quando o mandril de mudança rápida estiver instalado na ferramenta. O mandril de mudança rápida pode ficar danificado. Além disso, o mandril sairá quando inverter o sentido de rotação.
- Pressão excessiva na ferramenta não acelerará a perfuração. Na verdade, a pressão excessiva apenas servirá para danificar a ponta da broca, diminuir o rendimento e encurtar a vida útil da ferramenta.
- Uma tremenda força é exercida na ferramenta/broca quando ela avançar no furo. Segure a ferramenta com firmeza e tome cuidado quando a broca começar a romper a peça de trabalho.
- Uma broca enroscada pode ser removida simplesmente acionando-se o interruptor de reversão na rotação inversa para sair. No entanto, a ferramenta pode pular de repente se não segurá-la com firmeza.
- Prenda sempre as peças de trabalho pequenas em uma morsa ou dispositivo de fixação similar.

Perfuração com coroa diamantada

Quando efetuando perfurações com a coroa diamantada, coloque sempre a alavanca de mudança na posição

⚠ ATENÇÃO:

- Se efetuar perfurações com a coroa diamantada usando "rotação com impactos", a mesma poderá ser danificada.

MANUTENÇÃO

⚠ ATENÇÃO:

- Certifique-se de que a ferramenta se encontra sempre desligada e desconectada da tomada antes de executar qualquer inspeção ou manutenção na mesma.

Para garantir a SEGURANÇA e a CONFIABILIDADE do produto, os reparos, a inspeção e troca das escovas de

carvão, a manutenção e outros ajustes devem ser sempre efetuados pelos centros de assistência técnica autorizada Makita, utilizando sempre peças de reposição originais Makita.

ACESSÓRIOS

ATENÇÃO:

- Os acessórios ou extensões especificados neste manual são recomendados para utilização com a sua ferramenta Makita. A utilização de outros acessórios ou extensões pode apresentar o risco de ferimentos pessoais. Use um acessório ou extensão apenas para o fim a que se destina.

Se desejar informações detalhadas sobre esses acessórios, solicite-as ao centro de assistência técnica autorizada Makita local.

- Brocas SDS-Plus de carbureto
- Ponteiro
- Broca de coroa
- Talhadeira
- Broca de coroa diamantada
- Cinzel para escamação
- Cinzel de entalhe
- Conjunto do mandril
- Mandril S13
- Adaptador do mandril
- Chave do mandril S13
- Lubrificação da broca
- Empunhadura lateral
- Limitador de profundidade
- Soprador
- Coletor de pó
- Conector para extração de pó
- Óculos de segurança
- Maleta plástica
- Mandril sem chave

CERTIFICADO DE GARANTIA

Sr. Consumidor:

Toda ferramenta elétrica MAKITA é inspecionada e testada ao sair da linha de produção, sendo garantida contra defeitos de material ou fabricação por 3 meses (por lei) + 9 meses do fabricante, a partir da data da compra. Se algum defeito ocorrer, leve a ferramenta completa ao seu revendedor ou a oficina autorizada.

Se a inspeção pela autorizada apontar problemas causados por defeito de material ou fabricação, todo o conserto será efetuado gratuitamente.

A GARANTIA SERÁ VÁLIDA SOB AS SEGUINTE CONDICIÕES:

- 01- Apresentação da Nota Fiscal de compra ou deste Certificado de Garantia devidamente preenchido.
- 02- No atendimento de consertos em Garantia; o Sr. Consumidor deverá apresentar obrigatoriamente:
 - Nota Fiscal de compra da ferramenta contendo em sua discriminação: tipo, modelo, voltagem e número de série de fabricação, localizados na placa de inscrição afixada na carcaça da mesma ou ainda, este Certificado devidamente preenchido, carimbado, datado e assinado pelo REVENDEDOR.
- 03- Por ser uma Garantia complementar à legal, fica convencionado que a mesma perderá totalmente sua validade se ocorrer uma das hipóteses a seguir:
 - A – Se o produto for examinado, alterado, fraudado, ajustado, corrompido ou consertado por pessoas não autorizadas pela MAKITA DO BRASIL;
 - B – Se qualquer peça, parte ou componente agregado ao produto caracterizar-se como não original;
 - C – Se ocorrer a ligação em corrente elétrica adversa da mencionada na embalagem, na placa de inscrição e na etiqueta afixada no cabo elétrico da ferramenta;
 - D – Se o número de série que identifica a ferramenta e que também consta no verso deste, estiver adulterado, ilegível ou rasurado.
- 04- Estão excluídos desta Garantia, os eventuais defeitos decorrentes do desgaste natural do produto ou pela negligência do Sr. Consumidor no descumprimento das Instruções contidas no Manual de Instruções; bem como, se o produto não for utilizado em SERVIÇO regular.
- 05- As ferramentas de corte, tais como: serras, fresas, abrasivos, deverão seguir as especificações exigidas pela máquina.
- 06- Esta Garantia não abrange eventuais despesas de frete ou transporte.

Makita do Brasil Ferramentas Elétricas Ltda.



Makita do Brasil Ferramentas Elétricas Ltda.

MODELO:	Nº SÉRIE:	VOLTAGEM	<input type="checkbox"/> 127 V <input type="checkbox"/> 220 V

CLIENTE: _____
ENDEREÇO: _____
FONE: _____ MUNICÍPIO: _____ ESTADO: _____

REVENDEDOR:	
NOTA FISCAL:	DATA DA COMPRA: / /

1. _____
2. _____
3. _____
4. _____
PARA USO DA ASSISTÊNCIA TÉCNICA

_____ CARIMBO E ASSINATURA

Makita do Brasil Ferramentas Elébricas Ltda.

R. Makita Brasil, 200, B. dos Alvarengas, São Bernardo do Campo-SP - CEP 09852-080
884729A218